

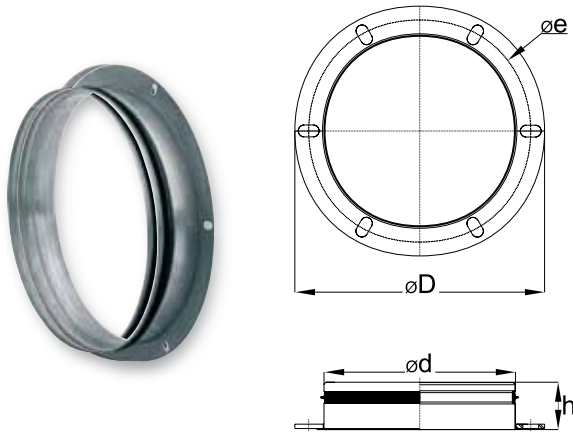



## Flange - adapter



 Flange-adapters with sealing rubber used for the connection of roof fans VSV and VSA to air ducts. Made of galvanized steel.

 Les flasques de raccordement avec un joint d'étanchéité FSV sont destinés au raccordement des tourelles VSV et VSA aux conduits d'air. Ils sont fabriqués en acier galvanisé.

 Die Flansche mit Abdichtungsgummi sind für den Anschluss von Dachventilatoren VSV und VSA an Luftführungskanäle bestimmt. Sie sind aus verzinktem Stahl hergestellt.

 Фланцы с резиновым уплотнителем для подсоединения крышных вентиляторов VSV и VSA к воздуховодам. Изготовлены из оцинкованной стали.

## Summer cassette

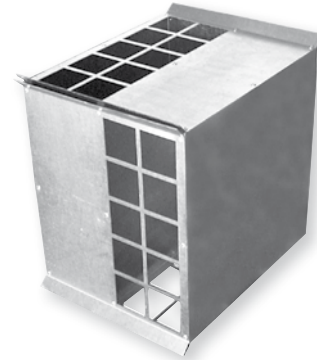

 The cassette, placed within an air handling unit, eliminates the functions of the unit's heat exchanger. It is used mostly during summer time, when the outside air temperature is similar to the temperature within premises, and the heat recuperation function is unnecessary or even harmful. The cassettes are made of galvanized steel.

 La cassette d'été est placée dans les unités de récupération de chaleur et supprime l'échangeur de chaleur. Elle est surtout utilisée en été lorsque la température de l'air extérieur est identique à la température de l'air intérieur ; la fonction de récupération de chaleur est alors inutile voire même néfaste. Les cassettes sont fabriquées en tôle galvanisée.

 Sie wird in Wärmerecuperationseinrichtungen eingebaut und ist ein den Wärmeaustauscher eliminierendes Erzeugnis. Meistens wird sie im Sommer verwendet, wenn die Außentemperaturen ähnlich den Innentemperaturen sind und somit die Wärmerecuperationsfunktion unnötig oder sogar schädlich ist. Die Kassetten werden aus verzinktem Blech hergestellt.

 Помещается в установках с рекуперацией тепла, изделие, элиминирующее теплообменник. Обычно применяется летом, когда наружная температура воздуха бывает приближенной к температуре воздуха внутри, а функция тепловой рекуперации воздуха не требуется и даже вредна. Кассеты выпускаются из оцинкованной жести.

## Dimensions

Type	$\varnothing d$ , [mm]	$\varnothing e$ , [mm]	$\varnothing D$ , [mm]	h [mm]	Weight, [kg]
FSV 160	160	177	185	36	0,2
FSV 250	200	230	250	36	0,4
FSV 311	250	285	306	55	0,5
FSV 355-500	400	438	464	75	0,9
FSV 560-630	560	605	639	75	1,4
FSV 710	630	674	708	75	2,0